

노즐

DIFFUSERS

직사, 순간 분사 및 방사 양극산화 알루미늄 합금 또는 스테인리스 스틸 흐름 형태 및 유량 전동식 선택
 Straight stream, attack spray and wide angle spray. In anodised aluminium alloy or stainless steel. Motorised selection of flow pattern and flow rate.

▶ 자동제어식 노즐
 DIFFUSERS WITH AUTOREGULATION



AUTOKADOR 5000 노즐
 DIFFUSER AUTOKADOR 5000



AUTOKADOR-INOX 3000 노즐
 DIFFUSER AUTOKADOR INOX 3000

▶ 고정 유량 노즐
 DIFFUSERS WITH FIXED FLOW RATE



POKADOR 2000 노즐
 DIFFUSER POKADOR 2000



POKADOR-INOX 2000 노즐
 DIFFUSER POKADOR INOX 2000

▶ 흐름 형태 및 유량 선택식 노즐
 DIFFUSERS WITH SELECTABLE FLOW RATE AND FLOW PATTERN



DEBIKADOR 5000 노즐
 DIFFUSER DEBIKADOR 5000

커플링 COUPLINGS



STORZ NST GFR MACHINO GOST DSP BARCELONA INSTANTANEOUS

PLA_01080_Flyer KO-EN_전동 방수총_Motorised Monitors

전동 방수총
 MOTORISED MONITORS

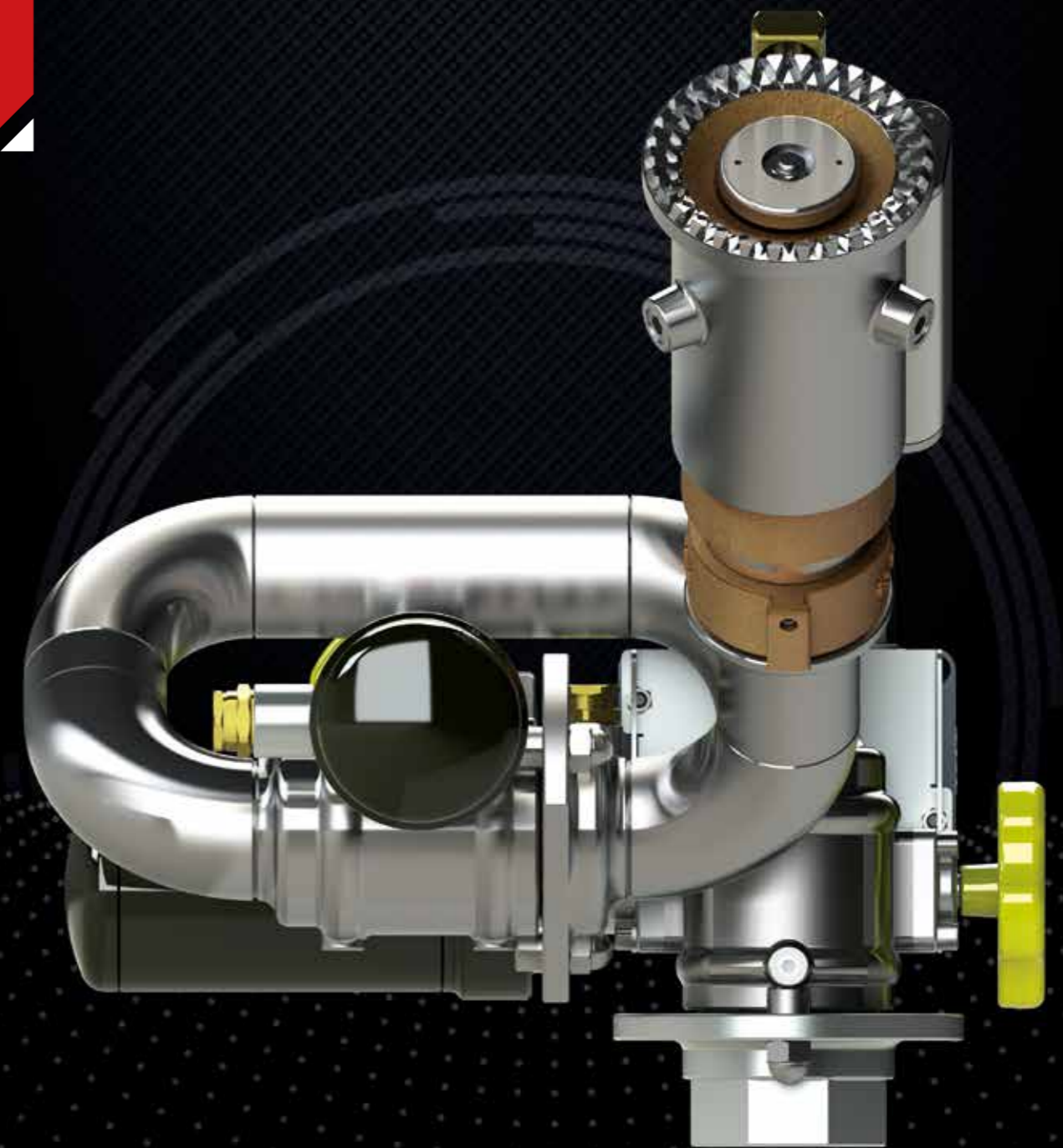

POK SAS

18 Cours Antoine Lavoisier - 10400 Nogent-sur-Seine - FRANCE
 Tél. : +33 (0)3 25 39 84 78 - Fax : +33 (0)3 25 39 84 90
 info@pok.fr export@pok-fire.com www.pok.fr



YouTube



열정으로 창조하자! / WE CREATE WITH PASSION



원격 제어 시스템 REMOTE CONTROL SYSTEMS

가장 단순한 방식(2속도 제어)부터 더 다양한 방식(최대 5개축), 시판되는 가장 완전한 원격 제어 범위
Going from the simplest version (2 speed control) to the more complete (up to 5 axes), the most complete range of remote controls on the market.

MCR - 소형 원격 제어: 직관적이고 단순하여 모니터링 정밀도 향상
MCR - Mini Remote Control: intuitive and simple for a better monitoring precision.



- 무선 및 자동 주파수 합성기(16 주파수) - 433 - 434 MHz
- 무선 송신 거리: 자유장에서 150 m
- 송신기 크기 (L x l x H): 155 x 78 x 33 mm
- 송신기 중량: 배터리 포함 280 g
- 수신기 크기 (L x l x H): 155 x 78 x 33 mm
- 방수 보호 등급: IP66
- 작동 온도: -30°C부터 +70°C까지
- 원격 제어 기능: 상승(비례 제어), 수평(자동 스위핑 옵션으로 비례 제어), 노즐(개폐 제어) - 비상 정지
- Remote-controlled functions: Elevation (proportional control), Horizontal (proportional control with automatic sweeping option), Diffuser (on-off control) - Emergency stop

DN 65 이동식 방수총 PORTABLE MONITORS

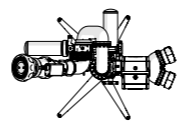

배터리 및 원격 제어장치로 완전 독립식, 운반 가능, 최대 유량 2400 lpm(조이스틱으로 점진 운동)
Totally independent thanks to its battery and remote control, transportable, offers a flow rate up to 2400 lpm (gradual movements with the joystick).

- ▶ 인입부: 돌출 2.5" NST-NH / Inlet: male 2.5" NST-NH
- ▶ 수로 직경: 65 mm / Waterway Ø: 65 mm
- ▶ 공칭 압력: PN 16 / Nominal pressure: PN 16
- ▶ 재질: 알루미늄 합금 / Material: aluminium alloy
- ▶ 표면 처리: 폴리에스터 코팅 및 양극 산화처리
- ▶ 수평 운동: 360° 이상 / Horizontal movement: over 360°
- ▶ 수평 조절: 전동식 및 예비 수동 휠
- ▶ 수직 운동: +32°부터 +90°까지 / Vertical movement: from +32° to +90°
- ▶ 수직 조절: 전동식 및 예비 수동 휠
- ▶ 전원 공급장치: 24V CC / Power supply: 24V CC
- ▶ 속도: 22°/s / Speed: 22°/s
- ▶ 안전성: 다리 고정, 앵커 끈 / Safety: locking of the legs, anchoring strap
- ▶ 운반용 손잡이: 있음 / Carrying handle: YES
- ▶ 접이식 다리: 있음 / Foldable legs: YES
- ▶ 선택사양: 인입부 커플링, 유출부 장비, 제어 시스템, 수레

Options: inlet coupling, outlet equipment, control system, trolley

FULL V2: 많은 선택사양으로 고정식 모니터를 제어하는 가장 포괄적인 시스템
FULL V2: the most comprehensive system to control fixed monitors with an extensive number of options.

- ▶ 무선 및 자동 주파수 합성기(16 주파수) - 433 - 434 MHz
- ▶ 무선 송신 거리: 자유장 내 300 m
- ▶ 송신기 크기 (L x l x H): 170 x 85 x 137 mm
- ▶ 송신기 중량: 배터리 포함 1,970 kg
- ▶ 수신기 크기 (L x l x H): 224 x 130 x 87 mm
- ▶ 방수 보호 등급: IP66
- ▶ 작동 온도: -30°C부터 +70°C까지
- ▶ 원격 제어 기능: 상승(비례 제어), 수평(자동 스위핑 옵션으로 비례 제어), 노즐(개폐 제어) - 블래버 마우스(개폐 제어), 조절식 유량(개폐 제어) - 신축식 튜브(상하) - 밸브(개폐) - 비상 정지
- ▶ Remote-controlled functions: Elevation (proportional control), Horizontal (proportional control with automatic sweeping option), Diffuser (on-off control), Blabbermouth (on-off control), Adjustable flow rate (on-off control), Telescopic tube (up and down), Valve (open / close) - Emergency stop

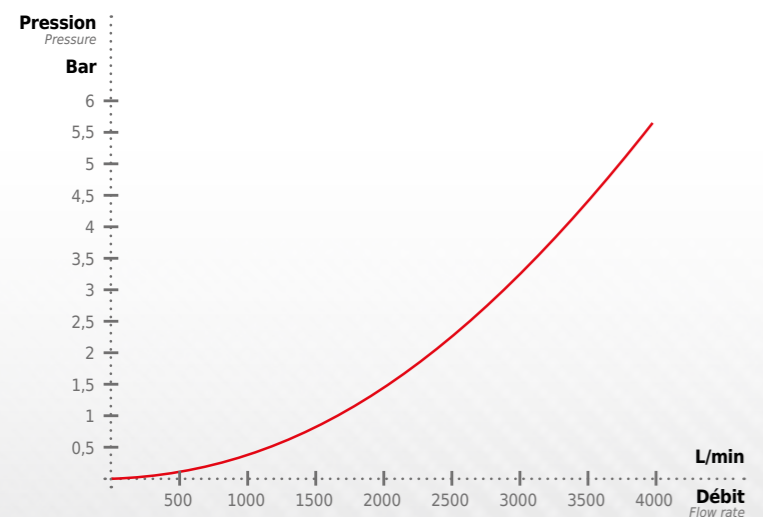

TECHNO V2: 산업용 설치를 위한 THE 제어반
TECHNO V2: THE control panel for industrial installations.

- ▶ 전원 공급장치: 230 VAC - 16 A - 50 Hz
- ▶ 예비 배터리(선택사양) 24 V - 18 Ah
- ▶ 작동 모드: 수동: 원격 제어기로 운동 제어 - 자동: 외부 데이터 소스로부터 자동 스위핑(고온점 탐지)
- ▶ 학습에 의해 설정가능한 기능: 전자 정지 - 모니터의 순간 작동 위치
- ▶ 원격 제어 기능: 상승(스위핑 옵션으로 비례 제어), 수평(자동 스위핑 옵션으로 비례 제어), 밸브(개폐) - 비상 정지
- ▶ Remote-controlled functions: Elevation (proportional control with sweeping option), Horizontal (proportional control with automatic sweeping option), Diffuser (on-off control), Valve (open / close) - Emergency stop

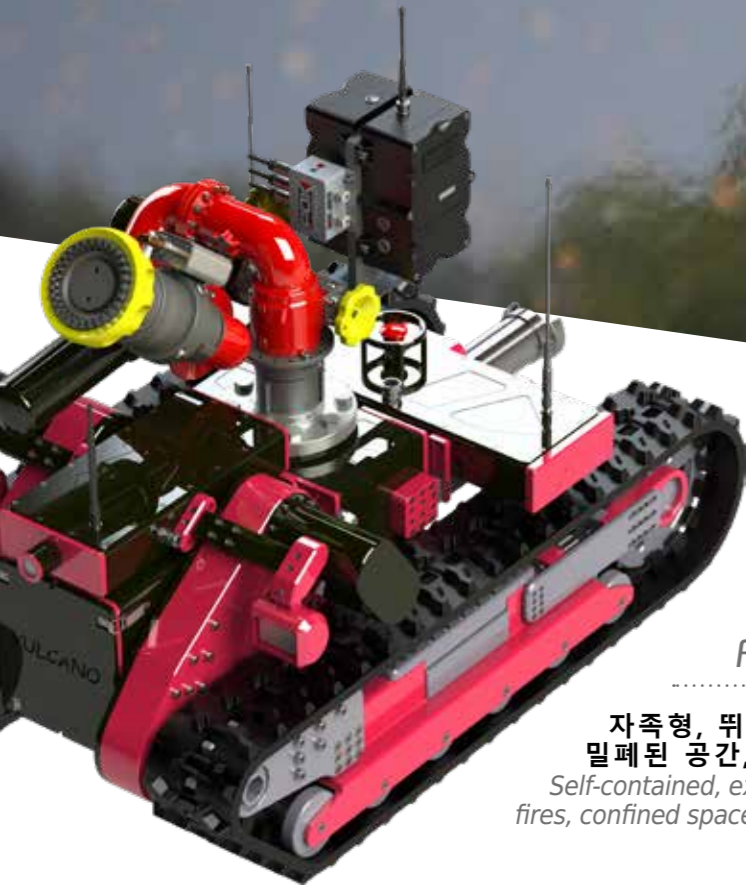

고정식 방수총 고정식 방수총 FIXED MONITORS

자족형, 뛰어난 교차 능력, 터널 화재, 주차장 화재, 밀폐된 공간, 열악한 환경
Self-contained, excellent crossing capacity, tunnel fires, parking lot fires, confined spaces, hostile environments.

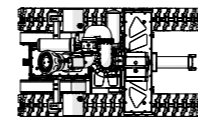

방수총: LMP65 RC - Ref.: 26544 / Monitor: LMP65 RC - Ref.: 26544
노즐: Autokador 3000 - Ref.: 29209 / Diffuser: Autokador 3000 - Ref.: 29209

로봇 특성 / Robot characteristics
크기 (L x L x H): 1230 x 720 x 970 mm / Dimensions (LxLxH): 1230 x 720 x 970 mm
중량: 200 kg / Weight: 200 kg
지속시간: 2/4 h / Duration: 2/4 hours
유상하중: 200 kg / Payload: 200 kg
속도: 4 km/h / Speed: 4 km/h
장애물 유격: 20 cm / Obstacle clearance: 20 cm
경사도: 45° / Slope: 45°
측면 경사도: 35° / Side slope: 35°
내식성: 처리됨 / Anticorrosion treatment: Yes
자유장 내 방수총 거리: 300 m / Monitoring distance in free field: 300 meters

선택사양: 수치 동영상 전송
Options: Numeric video transmission
전면 카메라 720p / Front camera 720p
2 x LED 프로젝터 / 2 x Leds projectors
영상 탑 3축 - 카메라 줌 x36 (주/야)
Video turret 3 axis - Camera with zoom x36 (night and day)
온도기록식 동영상 카메라 / Thermographic video camera
센서: 기체, 온도, 레이저 원격측정
Sensors: gaz, temperature, laser telemeter
예비 배터리 / Extra battery
이중 충전기 / Double charger



MONTMIRAIL DC, DN 80 이동식 방수총 PORTABLE MONITORS

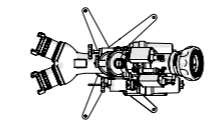

동류 중 최경량, 운반 용이, 최대 유량 4000 lpm (조이스틱으로 점진 운동)
The lightest of its kind, easily portable, offers a flow rate up to 4000 lpm (gradual movements with the joystick).

인입부: 2 x 돌출 2.5" BSP / Inlets: 2 x male 2.5" BSP
수로 직경: 80 mm / Waterway Ø: 80 mm
공칭 압력: PN 16 / Nominal pressure: PN16
재질: 알루미늄 합금 / Material: aluminium alloy
표면 처리: 폴리에스터 코팅 및 양극 산화처리
Surface treatment: polyester coating and hard anodisation
수평 운동: -180°부터 +180°까지
Horizontal movement: from -180° to +180°
수직 조절: 전동식 및 예비 수동 휠
Horizontal adjustment: motorised and spare handwheel
수직 운동: +25°부터 +85°까지 / Vertical movement: from +25° to +85°
수직 조절: 전동식 및 예비 수동 휠
Vertical adjustment: motorised and spare handwheel
속도: 9°/s / Speed: 9°/s
전원 공급장치: 24V CC / Power supply: 24V CC
안전성: 다리 고정, 앵커 끈
Safety: locking of the legs, anchoring strap
운반용 손잡이: 있음 / Carrying handle: YES
접이식 다리: 있음 / Foldable legs: YES
선택사양: 인입부 커플링, 유출부 장비, 제어 시스템
Options: inlet coupling, outlet equipment, control system

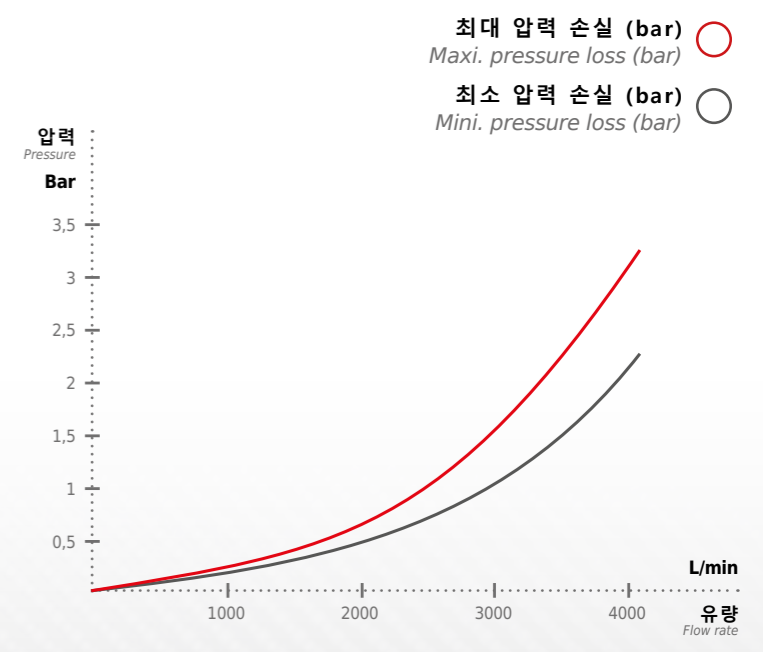
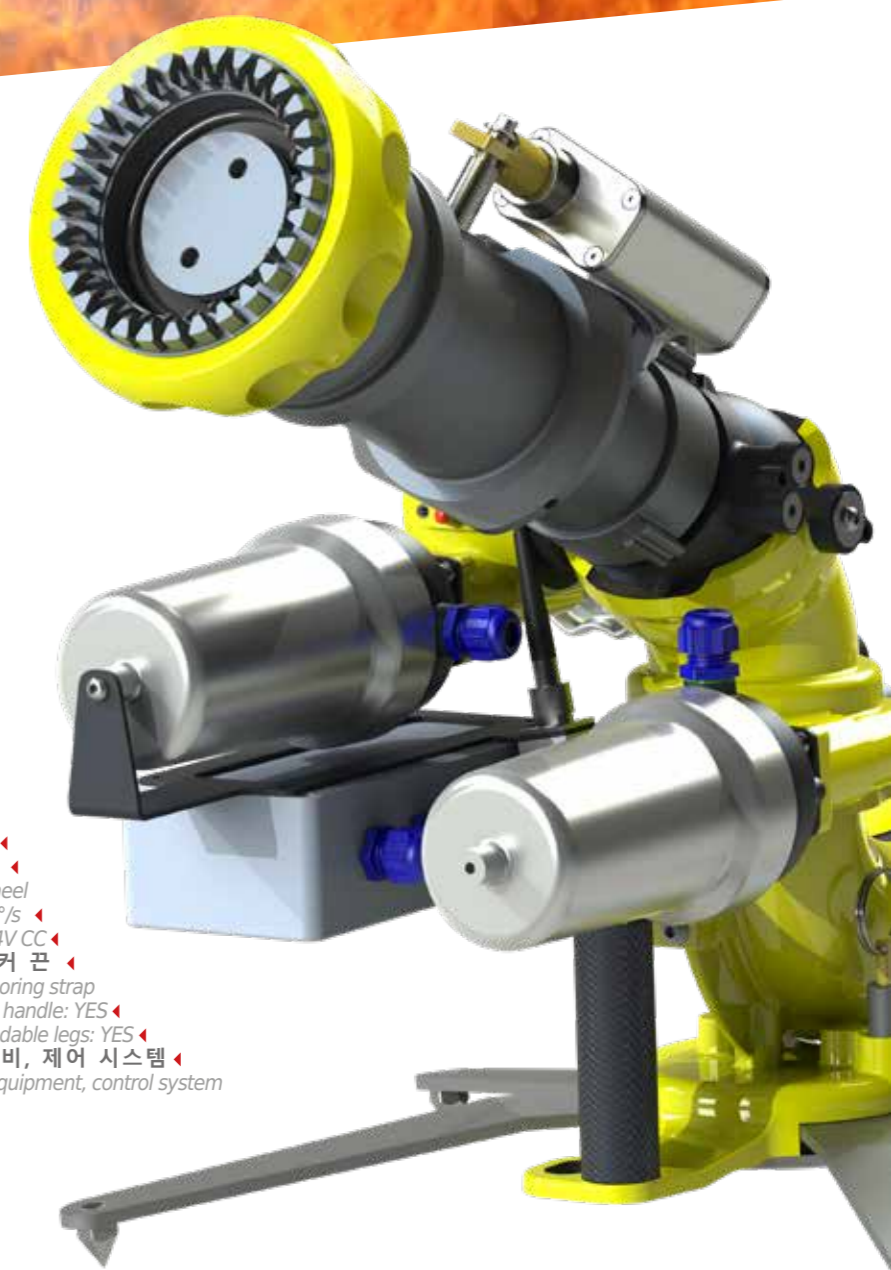



DN 100 고정식 방수총 FIXED MONITORS

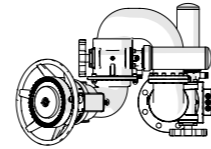

초소형, 완전 원격 제어, 최대 유량 7500 lpm
Very compact and entirely remote controlled, it offers a flow rate up to 7500 lpm.

- ▶ 인입부: 4" ASA 150 - PN20 플랜지 / Inlet: 4" ASA 150 - PN20 flange
- ▶ 수로 직경: 100 mm / Waterway Ø: 100 mm
- ▶ 공칭 압력: PN 16 / Nominal pressure: PN16
- ▶ 재질: 알루미늄 합금 / Material: aluminium alloy
- ▶ 표면 처리: 폴리에스터 코팅 및 양극 산화처리
Surface treatment: polyester coating and hard anodisation
- ▶ 수평 운동: 360° 이상 / Horizontal movement: over 360°
- ▶ 수평 조절: 전동식 및 예비 수동 휠 / Horizontal adjustment: motorised and spare handwheel
- ▶ 수직 운동: -90°부터 +90°까지 / Vertical movement: from -90° to +90°
- ▶ 수직 조절: 전동식 및 예비 수동 휠 / Vertical adjustment: motorised and spare handwheel
- ▶ 속도: 9°/s / Speed: 9°/s
- ▶ 전원 공급장치: 24V CC / Power supply: 24V CC
- ▶ 선택사양: 인입부 플랜지, 유출부 장비, 제어 시스템
Options: inlet flange, outlet equipment, control system



DN40 스테인리스 스틸 고정식 방수총 FIXED MONITORS, IN STAINLESS STEEL

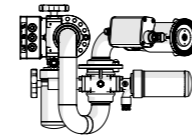

저유량(1000 lpm)이 필요한 응용분야용, 완전 원격 제어, 차량용으로 이상적
For applications that require a small flow rate (1000 lpm), entirely remote controlled, ideal for vehicles.

- ▶ 인입부: DN40 PN16 플랜지 / Inlet: DN40 PN16 flange
- ▶ 수로 직경: 40 mm / Waterway Ø: 40 mm
- ▶ 공칭 압력: PN 16 / Nominal pressure: PN16
- ▶ 재질: 스테인리스 스틸 / Material: stainless steel
- ▶ 수평 운동: -170°부터 +170°까지 / Horizontal movement: from -170° to +170°
- ▶ 수평 조절: 전동식 및 예비 수동 휠 / Horizontal adjustment: motorised and spare handwheel
- ▶ 수직 운동: -90°부터 +90°까지 / Vertical movement: from -90° to +90°
- ▶ 수직 조절: 전동식 및 예비 수동 휠 / Vertical adjustment: motorised and spare handwheel
- ▶ 전원 공급장치: 24V CC / Power supply: 24V CC
- ▶ 속도: 12°/s / Speed: 12°/s
- ▶ 선택사양: 인입부 플랜지, 유출부 장비, 제어 시스템
Options: inlet flange, outlet equipment, control system

